

THE COLLECTION 2025

LUA

blomus

DESIGNERS

KASCHKASCH

The German design studio kaschkasch was established in 2011 by Florian Kallus (born 1983) and Sebastian Schneider (born 1985). Since then, the two designers have been a strong voice on the international design scene.

The duo works within the creative fields of art direction, furniture and lighting design, servicing a number of international brands. Kaschkasch is primarily known for simple yet refined designs, and for Florian Kallus and Sebastian Schneider's continuous exploration of the interplay between functionality and beauty.

Das deutsche Designbüro kaschkasch wurde 2011 von Florian Kallus (geb. 1983) und Sebastian Schneider (geb. 1985) gegründet. Seitdem haben die beiden Designer einen sehr guten Ruf in der internationalen Design-Szene.

Das Duo arbeitet in den kreativen Bereichen der Art Direction, des Möbel- und Leuchtendesigns und betreut eine Reihe internationaler Marken. Kaschkasch ist in erster Linie bekannt für schlichtes aber ausgefallenes Design sowie die kontinuierliche Erforschung des Zusammenspiels zwischen Funktionalität und Schönheit.





PLEASE TAKE A SEAT

The LUA sofa series designed by the kaschkasch design studio has a new addition. From now on, the 2-seater and 3-seater will also be available as a deep seat version, the so-called Lua Deep Sofa. It is transformed from a 'classic sofa' into a nonchalant deep sofa that invites you to lie down, relax and lounge.

BITTE NEHMEN SIE PLATZ

Die vom Designstudio kaschkasch entworfene Sofaserie LUA hat Zuwachs bekommen. Ab sofort gibt es den 2-Sitzer und 3-Sitzer auch in einer tiefen Sitzvariante, dem sogenannten Lua Deep Sofa. Er verwandelt sich von einem „klassischen Sofa“ in ein lässiges Tiefensofa, das zum Liegen, Entspannen und Faulenzen einlädt.





LUA SOFA

Designed by the kaschkasch design studio, the LUA sofa series includes a 2-seater, 3-seater and two matching stools. With their simple elegant form, the sofas have a timeless character, which is proven by the use of high-quality as well as durable materials and components over a long service life.

Modern living areas have to meet many demands. For example, they should create a place for communicative exchange as well as for relaxation. Our sofa series LUA is available in eleven different textiles and various colours. It can be adapted to individual preferences and circumstances. The two sizes of cushions are made according to your wishes, regardless of the sofa series. Textile type and colours are absolutely flexible. The chosen fabrics and colours are the same fabrics as for the sofa collections.

The articles of both series are available in six different price groups. Detailed information concerning the products is available on our homepage or contact your local agent.

LUA SOFA

Die vom Designstudio kaschkasch entworfene Sofaserie LUA umfasst einen 2-Sitzer, 3-Sitzer und zwei passenden Hocker. Durch ihre schlichte elegante Form besitzen die Sofas einen zeitlosen Charakter, der durch die Verwendung von hochwertigen sowie langlebigen Materialien und Bauteilen über eine lange Lebensdauer unter Beweis gestellt werden kann.

Moderne Wohnbereiche müssen vielerlei Ansprüchen gerecht werden. Sie sollen beispielweise sowohl einen Platz zum kommunikativen Austausch als auch zur Entspannung schaffen. Unsere Sofaserie LUA ist verfügbar in elf unterschiedlichen Textilien und verschiedenen Farben. Es kann auf die individuellen Wünsche und Gegebenheiten eingegangen werden. Die zwei Kissenrößen werden unabhängig der Sofaserien nach Ihren Wünschen gefertigt. Textilart und Farben sind absolut flexibel. Zur Auswahl stehen hier dieselben Stoffe wie für die Sofa Kollektionen.

Die Artikel der beiden Serien sind in sechs unterschiedlichen Preisgruppen erhältlich. Ausführliche Informationen zu den Produkten sind auf unserer Homepage verfügbar oder kontaktieren Sie Ihre blomus Ansprechpartner/Ansprechpartnerin.

Ordering information for the sofa ranges: The item codes are generated as follows:

Sofa-/Module part no (5-digit). Fabric code (2-digit). colour code (2-digit)

Example: Single Seater Unit, TASI (66906) Fabric: kvadrat Reflect (.30) Colour: Beige 0204 (.01) = Item Code 66901.30.01

Bestellhinweis zu den Sofa Serien: Die Artikelnummer setzt sich wie folgt zusammen:

Sofa-/Modul Artikel Nr. (5-stellig). Stoffnummer (2-stellig). Farbnummer (2-stellig)

Beispiel: 1-Sitzer Modul TASI (66906) Stoff: kvadrat Reflect (.30) Farbe: Beige 0204 (.01) = Artikel Nr. 66901.30.01



The QR code leads you to the LUA Product Fact Sheet.

Der QR-Code führt Sie zu dem LUA Product Fact Sheet.

LUA 66901.XX.YY

2 Seater Sofa | 2-Sitzer Sofa
 Dimensions H 84 cm, B 180 cm, T 93 cm
 Materials T9, T2
 Colour Beige 0146
 Features Fabric: kvadrat, Raf Simons Vidar 4
 Bezugstoff: kvadrat, Raf Simons Vidar 4



LUA 66902.XX.YY

3 Seater Sofa | 3-Sitzer Sofa
 Dimensions H 84 cm, B 220 cm, T 93 cm
 Materials T9, T2
 Colour Beige 0146
 Features Fabric: kvadrat, Raf Simons Vidar 4
 Bezugstoff: kvadrat, Raf Simons Vidar 4



LUA 66899.XX.YY

Pouf | Hocker
 Dimensions H 44 cm, Ø 80 cm
 Materials T3
 Colour Beige 0146
 Features Fabric: kvadrat, Raf Simons Vidar 4
 Bezugstoff: kvadrat, Raf Simons Vidar 4



LUA 66900.XX.YY

Pouf | Hocker
 Dimensions H 44 cm, B 80 cm, T 80 cm
 Materials T9, T2
 Colour Beige 0146
 Features Fabric: kvadrat, Raf Simons Vidar 4
 Bezugstoff: kvadrat, Raf Simons Vidar 4



LUA 66903.XX.YY

Cushion incl. Filling | Kissen inkl. Füllung
 Dimensions H 50 cm, B 50 cm
 Materials T9, T2
 Colour Beige (0146)
 Features Fabric: kvadrat, Raf Simons Vidar 4
 Bezugstoff: kvadrat, Raf Simons Vidar 4
 Filling 100 % Polyester wool fiber
 Füllung: 100% Polyesterwolle



LUA 66904.XX.YY

Cushion incl. Filling | Kissen inkl. Füllung
 Dimensions H 40 cm, B 60 cm
 Materials T9, T2
 Colour Beige (0146)
 Features Fabric: kvadrat, Raf Simons Vidar 4
 Bezugstoff: kvadrat, Raf Simons Vidar 4
 Filling 100 % Polyester wool fiber
 Füllung: 100% Polyesterwolle



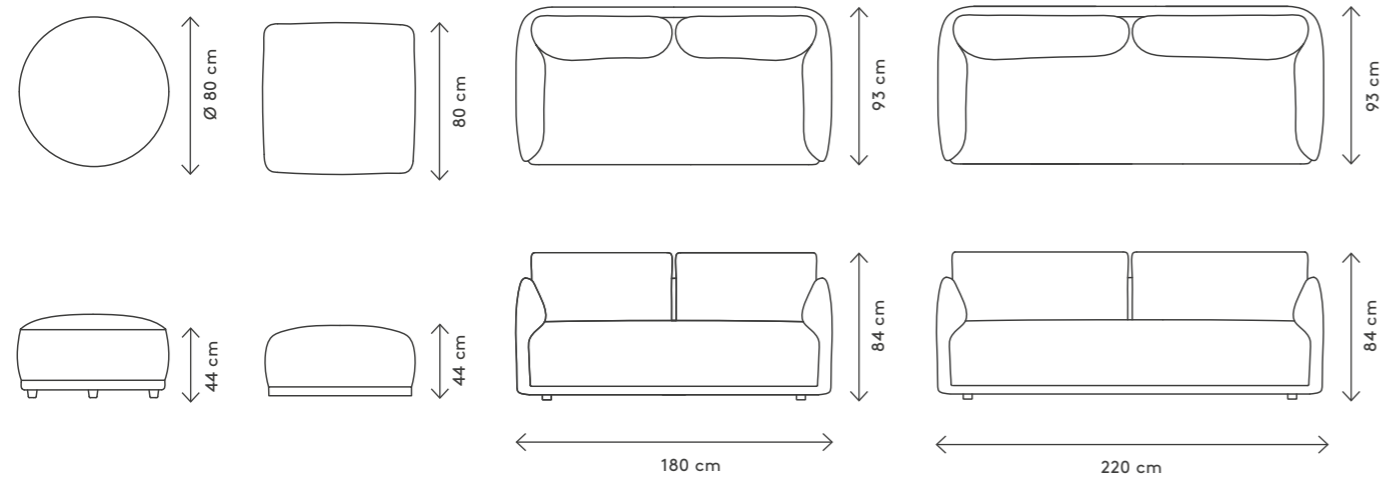

Technical Features LUA:

- Seat depth: 60 cm
- Seat height: 44 cm
- **Wooden frame:** Solid wood, Plywood and fiber board
- **Upholstery:** Polyurethane foam in various comfortable degrees of hardness (OEKO-TEX® STANDARD 100)
- **Feet:** Black, H 4 cm, Plastic

The articles are available in six different price groups. Detailed information concerning the products is available on our homepage or contact your local agent.

The two sizes of cushions are made according to your wishes, regardless of the sofa series. Textile type and colours are absolutely flexible. The chosen fabrics and colours are the same fabrics as for the sofa collections.

Cushion Fillings:

- Filling 100% Polyester wool fiber (OEKO-TEX® STANDARD 100)

Technische Details LUA:

- Sitztiefe: 60 cm
- Sitzhöhe: 44 cm
- **Holzrahmen:** Vollholz, Schichtholz, Faserplatten
- **Polster:** Polyurethanschaum in diversen komfortablen Härtegraden (OEKO-TEX® STANDARD 100)
- **Füße:** Schwarz, H 4 cm, Kunststoff

Die Artikel sind in sechs unterschiedlichen Preisgruppen erhältlich. Ausführliche Informationen zu den Produkten sind auf unserer Homepage verfügbar oder kontaktieren Sie Ihre Ansprechpartner/Ansprechpartnerin.

Die zwei Kissengrößen werden unabhängig der Sofaserien nach Ihren Wünschen gefertigt. Textilart und Farben sind absolut flexibel. Zur Auswahl stehen hier dieselben Stoffe wie für die Sofa Kollektionen.

Kissenfüllungen:

- Füllung 100% Polyesterwolle (OEKO-TEX® STANDARD 100)



The QR code leads you to the furniture configurator. Der QR-Code führt Sie zum Möbelkonfigurator

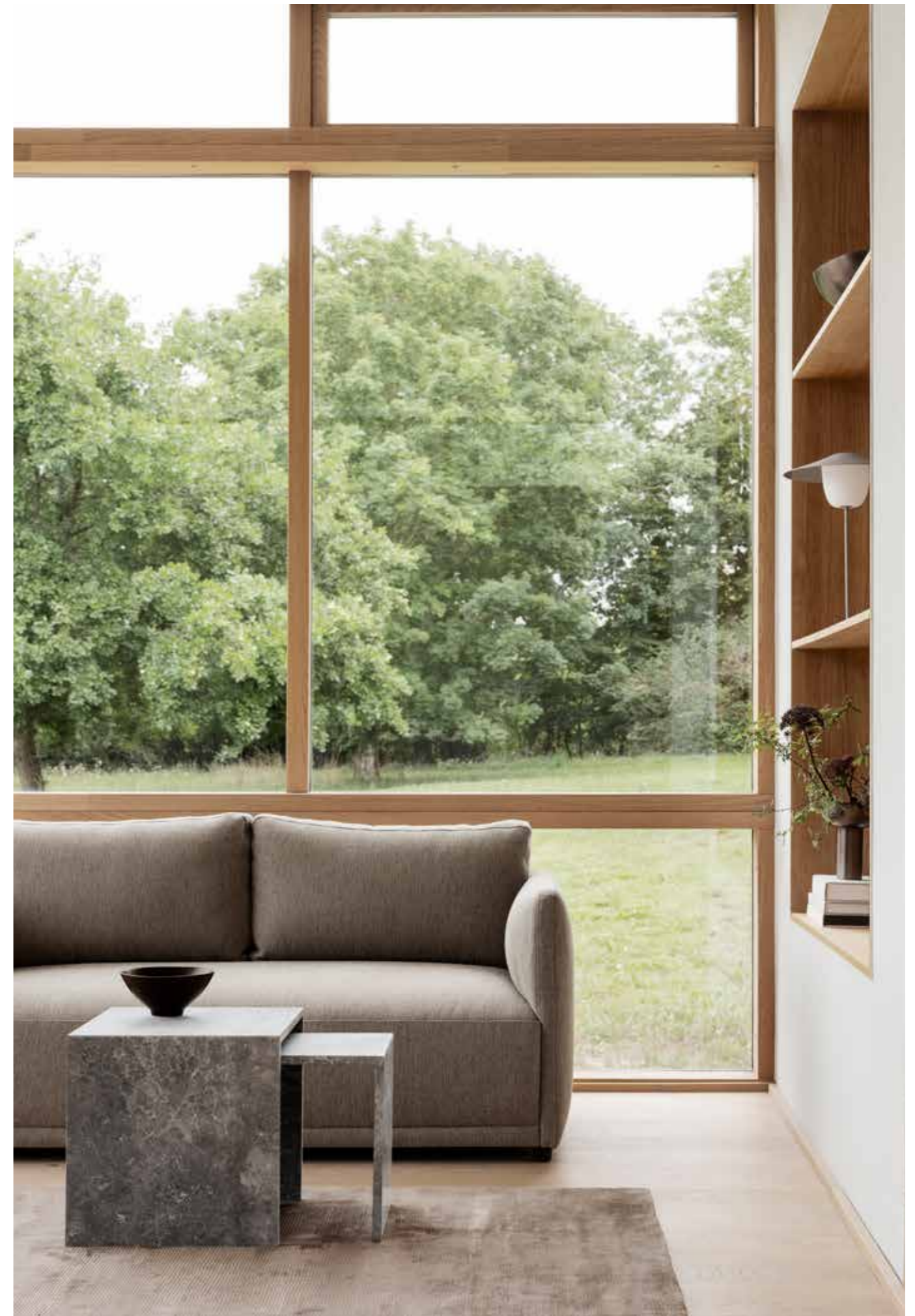



LUA DEEP

The LUA sofa series designed by the kaschkasch design studio has a new addition. From now on, the 2-seater and 3-seater will also be available as a deep seat version, the so-called LUA DEEP Sofa. It is transformed from a 'classic sofa' into a nonchalant deep sofa that invites you to lie down, relax and lounge.

LUA DEEP

Die vom Designstudio kaschkasch entworfene Sofaserie LUA hat Zuwachs bekommen. Ab sofort gibt es den 2-Sitzer und 3-Sitzer auch in einer tiefen Sitzvariante, dem sogenannten LUA DEEP Sofa. Er verwandelt sich von einem „klassischen Sofa“ in ein lässiges Tiefsitzersofa, das zum Liegen, Entspannen und Faulenzen einlädt.

Ordering information for the sofa ranges: The item codes are generated as follows:
Sofa-/Module part no (5-digit). Fabric code (2-digit).colour code (2-digit)
Example: Single Seater Unit, TASI (66906) Fabric: kvadrat Reflect (.30) Colour: Beige 0204 (.01) = Item Code 66901.30.01

Bestellhinweis zu den Sofa Serien: Die Artikelnummer setzt sich wie folgt zusammen:
Sofa-/Modul Artikel Nr. (5-stellig).Stoffnummer(2-stellig).Farbnummer (2-stellig)
Beispiel:1-Sitzer Modul TASI (66906) Stoff: kvadrat Reflect (.30) Farbe: Beige 0204 (.01) = Artikel Nr. 66901.30.01



The QR code leads you to the LUA Product Fact Sheet.
Der QR-Code führt Sie zu dem LUA Product Fact Sheet.

LUA DEEP 67311.XX.YY

2 Seater Sofa | 2-Sitzer Sofa
Dimensions H 84 cm, B 180 cm, T 107 cm
Materials T9, T2
Colour Beige 0146
Features Fabric: kvadrat, Raf Simons Vidar 4
Bezugstoff: kvadrat, Raf Simons Vidar 4

NEW



LUA DEEP 67312.XX.YY

3 Seater Sofa | 3-Sitzer Sofa
Dimensions H 84 cm, B 220 cm, T 107 cm
Materials T9, T2
Colour Beige 0146
Features Fabric: kvadrat, Raf Simons Vidar 4
Bezugstoff: kvadrat, Raf Simons Vidar 4

NEW

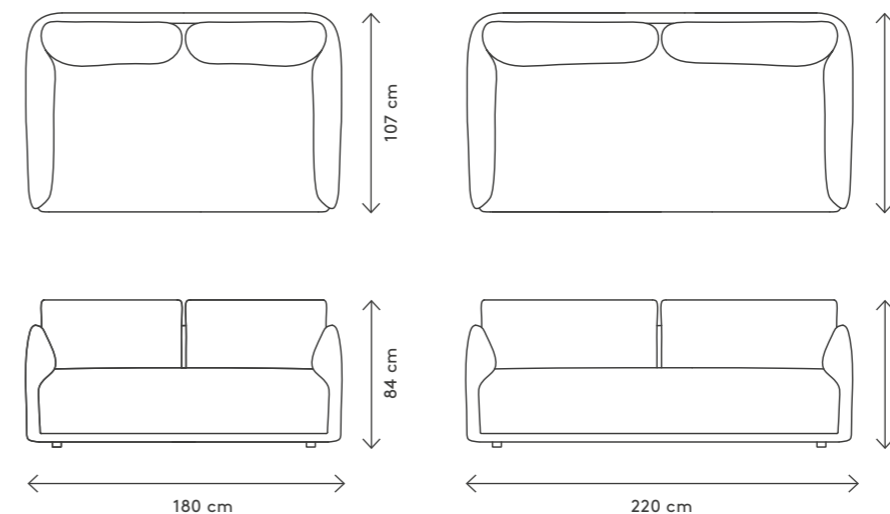

Technical Features LUA DEEP:

- Seat depth: 75 cm
- Seat height: 44 cm
- **Wooden frame:** Solid wood, Plywood and fiber board
- **Upholstery:** Polyurethane foam in various comfortable degrees of hardness (OEKO-TEX® STANDARD 100)
- **Feet:** Black, H 4 cm, Plastic

The articles are available in six different price groups. Detailed information concerning the products is available on our homepage or contact your local agent.

Technische Details LUA DEEP:

- Sitztiefe: 75 cm
- Sitzhöhe: 44 cm
- **Holzrahmen:** Vollholz, Schichtholz, Faserplatten
- **Polster:** Polyurethanschaum in diversen komfortablen Härtegraden (OEKO-TEX® STANDARD 100)
- **Füße:** Schwarz, H 4 cm, Kunststoff

Die Artikel sind in sechs unterschiedlichen Preisgruppen erhältlich. Ausführliche Informationen zu den Produkten sind auf unserer Homepage verfügbar oder kontaktieren Sie Ihre Ansprechpartner/Ansprechpartnerin.



The QR code leads you to the furniture configurator.
Der QR-Code führt Sie zum Möbelkonfigurator



THE FABRIC OF YOUR CHOICE

Because the upholstery textiles are an essential part of the design in our new furniture collections, we have chosen to work with only the very best manufacturers in the industry. All furniture will be put on sale or made to order in the textiles described below, which we have carefully selected for their beauty, durability, softness, and overall performance.

The range of upholstery textiles includes unique fabrics carefully selected by blomus for the new furniture collection. In addition, you can choose from a curated group of fabrics created by world-renowned designers for Danish kvadrat, as well as Dutch Febrik and German Sahco, both of which are part of the Kvadrat family.

DER STOFF IHRER WAHL

Da die Polsterstoffe ein wesentlicher Bestandteil des Designs unserer neuen Möbelkollektionen sind, haben wir uns dazu entschieden, nur mit den besten Herstellern der Branche zusammenzuarbeiten. Alle Möbel werden in den unten beschriebenen Textilien, die wir sorgfältig nach ihrer Schönheit, Haltbarkeit, Weichheit und Gesamtleistung ausgewählt haben, zum Verkauf angeboten oder auf Bestellung hergestellt.

Die Palette an Polsterstoffen umfasst einzigartige Stoffe, die von blomus für die neue Möbelkollektion sorgfältig ausgewählt wurden. Darüber hinaus können Sie aus einer ausgewählten Gruppe von Stoffen wählen, die von weltbekannten Designern für das dänische Unternehmen kvadrat, sowie das niederländische Unternehmen Febrik und das deutsche Unternehmen Sahco, die beide zur kvadrat-Familie gehören, entworfen wurden.

Menba: Code_10



Beige (Code_01)



Desert (Code_02)

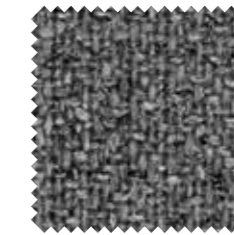

Zinc (Code_03)

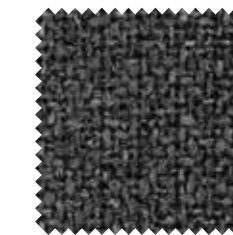

Coal (Code_04)



Amber Brown (Code_12)
NEW

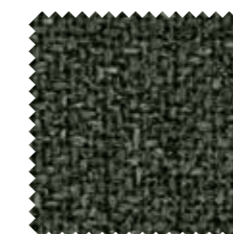

Agave Green (Code_14)
NEW

MENBA - SELECTED BY BLOMUS

Menba is an elegant, flat-woven upholstery textile made from 100% polyethylene terephthalate, a sustainable material sourced from recycled plastic (PET) bottles processed in a way that uses only a fraction of the water and energy needed to produce conventional fabrics. This OEKO-TEX® certified textile is strong, soft to the touch and exceptionally durable. It has all the credentials that quality upholstery fabrics require.

The blomus selection includes six carefully selected colours.

MENBA - AUSGEWÄHLT VON BLOMUS

Menba ist ein eleganter, flachgewebter Polsterstoff aus 100 % Polyethylenterephthalat, einem nachhaltigen Material, das aus recycelten Kunststoffflaschen (PET) gewonnen und so verarbeitet wird, dass nur ein Bruchteil des Wassers und der Energie verbraucht wird, die für die Herstellung herkömmlicher Stoffe erforderlich sind. Dieses OEKO-TEX®-zertifizierte Textil ist strapazierfähig, fühlt sich weich an und ist außergewöhnlich langlebig. Es besitzt alle Eigenschaften, die für hochwertige Möbelstoffe erforderlich sind.

Die blomus-Auswahl umfasst sechs sorgfältig ausgewählte Farben.

MENBA

Price group | Preisgruppe 1

Available Colours Verfügbare Farben	Beige, Desert, Zinc, Coal, Amber Brown, Agave Green
Material	100% Recycled Polyethylene terephthalate (PET) 100% Recyceltes Polyethylenterephthalat (PET)
Abrasion resistance Scheuerfestigkeit	55.000 Martindale
Pilling	4-5 (ISO 1-5)
Colour light fastness Farb- und Lichtechtheit	4-5 (ISO 1-8)
Weight Gewicht	450 g/m
Sustainability Nachhaltigkeit	OEKO-TEX® STANDARD 100

Please note: colours may vary according to screen settings and printings. Bitte beachten Sie: Die Farben können je nach Bildschirmeneinstellungen und Druck variieren.

Mura: Code _12



Beige (Code_01)



Shitake (Code_06)

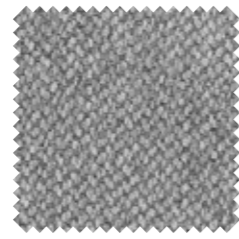

Cloud (Code_05)

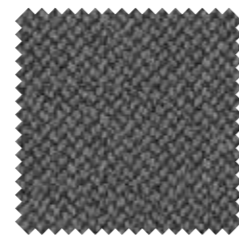

Coal (Code_04)

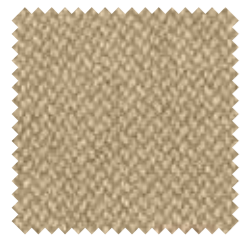

New Wheat (Code_11)
NEW



Duck Green (Code_15)
NEW



Key Largo (Code_17)
NEW

MURA - SELECTED BY BLOMUS

Mura is a 100% polyester, flat-woven upholstery textile with numerous practical properties: it's water-repellent, impervious to discolouration, and is proven to stand the test of time. The long-term durability of polyester makes it an ideal choice for furniture upholstery. Mura is OEKO-TEX®-certified. The blomus selection includes seven carefully selected colours.

MURA - AUSGEWÄHLT VON BLOMUS

Mura ist ein flachgewebter Polsterstoff aus 100% Polyester mit zahlreichen praktischen Eigenschaften: er ist wasserabweisend, unempfindlich gegen Verfärbungen und ist nachweislich langlebig. Die Langlebigkeit von Polyester macht Mura zu einer idealen Wahl für Möbelpolsterungen. Mura ist OEKO-TEX®-zertifiziert. Die blomus-Auswahl umfasst sieben sorgfältig ausgewählte Farben.

MURA	Price group Preisgruppe 1
Available Colours Verfügbare Farben	Beige, Shitake, Cloud, Coal, New Wheat, Duck Green, Key Largo
Material	100% Polyester
Abrasion resistance Scheuerfestigkeit	40.000 Martindale
Pilling	4 (ISO 1-5)
Colour light fastness Farb- und Lichtechtheit	3-4 (ISO 1-8)
Weight Gewicht	430 g/m
Sustainability Nachhaltigkeit	OEKO-TEX® STANDARD 100

Please note: colours may vary according to screen settings and printings. Bitte beachten Sie: Die Farben können je nach Bildschirmeinstellungen und Druck variieren.

Pina: Code _13
NEW



Beige (Code_01)



Desert (Code_02)

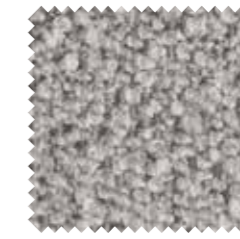

Zinc (Code_03)



Espresso (Code_08)



New Wheat (Code_11)



Amber Brown (Code_12)



Duck Green (Code_15)

PINA - SELECTED BY BLOMUS

Pina is a flat-woven upholstery fabric made from twisted polyester and polyacrylic yarns. The so-called bouclé yarns, in which loose loops are initially formed around a core yarn, not only look beautiful, but are also ideal for any type of upholstered furniture. Pina is available in both a tonal look and soft two-tone colours. The blomus selection includes seven carefully selected colours.

PINA - AUSGEWÄHLT VON BLOMUS

Pina ist ein flachgewebter Polsterstoff aus verzwirnten Polyester- und Polyacrylgarnen. Die sogenannten Bouclé-Garne, bei denen zunächst lose Schlingen um ein Kerngarn gebildet werden, sehen nicht nur wunderschön aus, sondern eignen sich auch hervorragend für jede Art von Polstermöbelstück. Pina ist sowohl in einer tonalen Optik, wie auch sanften Zweifarbigkeit erhältlich. Die blomus-Auswahl umfasst sieben sorgfältig ausgewählte Farben.

PINA	Price group Preisgruppe 1
Available Colours Verfügbare Farben	Beige, Desert, Zinc, Espresso, New Wheat, Amber Brown, Duck Green
Material	90% Polyester, 5% Cotton, 5% Polyacryl 90% Polyester, 5% Baumwolle, 5 % Polyacryl
Abrasion resistance Scheuerfestigkeit	75.000 Martindale
Pilling	4 (ISO 1-5)
Colour light fastness Farb- und Lichtechtheit	5 (ISO 1-8)
Weight Gewicht	715 g/m
Sustainability Nachhaltigkeit	OEKO-TEX® STANDARD 100

Please note: colours may vary according to screen settings and printings. Bitte beachten Sie: Die Farben können je nach Bildschirmeinstellungen und Druck variieren.

Socia: Code _20



Beige (Code_01)



Desert (Code_02)



Shitake (Code_06)



Taupe (Code_07)

Fungi (Code_10)
NEWAgave Green (Code_14)
NEWTradewinds (Code_18)
NEW

SOCIA - SELECTED BY BLOMUS

Socia is a multicoloured, bouclé upholstery textile – voluminous and soft, with a rough and modern look. It is made from 100% recycled polypropylene sourced from remnants of diapers and masks production. Socia is OEKO-TEX®-certified and is suitable for all types of upholstery, so it can be applied widely, as loose covers and on tightly-fitted furniture.

The blomus selection includes seven carefully selected colours.

SOCIA - AUSGEWÄHLT VON BLOMUS

Socia ist ein mehrfarbiger Bouclé-Polsterstoff – voluminös und weich, mit einer rauen und modernen Optik. Er besteht zu 100% aus recyceltem Polypropylen, das aus Produktionsresten der Windelherstellung und Masken gewonnen wird. Socia ist OEKO-TEX®-zertifiziert und ist für alle Arten von Polsterungen geeignet, so dass er sowohl als loser Bezug als auch fest angepasst auf Möbeln verwendet werden kann.

Die blomus-Auswahl umfasst sieben sorgfältig ausgewählte Farben.

SOCIA Price group | Preisgruppe 2

Available Colours Verfügbare Farben	Beige, Desert, Shitake, Taupe, Fungi, Agave Green, Tradewinds
Material	100% Recycled Polypropylen 100% Recyceltes Polypropylen
Abrasion resistance Scheuerfestigkeit	45.000 Martindale
Pilling	4 (ISO 1-5)
Colour light fastness Farb- und Lichtechtheit	4-5 (ISO 1-8)
Weight Gewicht	588 g/m
Sustainability Nachhaltigkeit	OEKO-TEX® STANDARD 100

Please note: colours may vary according to screen settings and printings. Bitte beachten Sie: Die Farben können je nach Bildschirmeinstellungen und Druck variieren.

Boucla: Code _21

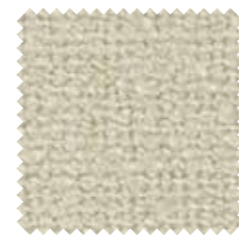

Beige (Code_01)



Shitake (Code_06)

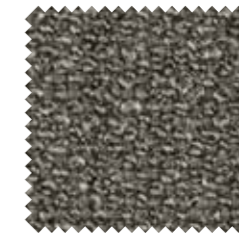

Taupe (Code_07)

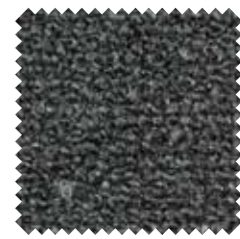

Coal (Code_04)

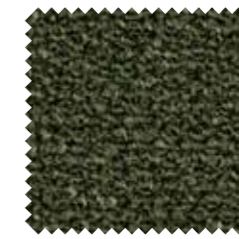
Nomad (Code_09)
NEWBrandy Brown (Code_13)
NEWAgave Green (Code_14)
NEW

BOUCLA - SELECTED BY BLOMUS

Boucla is a heavyweight bouclé fabric which, with the addition of viscose, is soft and pleasant to the touch. The bouclé fabric has low liquid absorption, which makes it a perfect upholstery choice because it's easy to clean. Boucla is OEKO-TEX®-certified and is finished with a treatment to prevent ingress of damp and dirt.

The blomus selection includes seven carefully selected colours.

BOUCLA - AUSGEWÄHLT VON BLOMUS

Boucla ist ein schwerer Bouclé-Stoff, der sich durch den Zusatz von Viskose weich und angenehm anfühlt. Der Bouclé-Stoff nimmt nur wenig Flüssigkeit auf, was ihn zu einem perfekten Bezugsstoff macht, der leicht zu reinigen ist. Boucla ist OEKO-TEX®-zertifiziert und ist mit einem Oberflächenschutz versehen, der das Eindringen von Feuchtigkeit und Schmutz verhindert.

Die blomus-Auswahl umfasst sieben sorgfältig ausgewählte Farben.

BOUCLA Price group | Preisgruppe 2

Available Colours Verfügbare Farben	Beige, Shitake, Taupe, Coal, Nomad, Agave Green, Brandy Brown
Material	68% Polyamide, 29% Polyester, 3% Viscose 68% Polyamide, 29% Polyester, 3% Viskose
Abrasion resistance Scheuerfestigkeit	50.000 Martindale
Pilling	4-5 (ISO 1-5)
Colour light fastness Farb- und Lichtechtheit	5 (ISO 1-8)
Weight Gewicht	577 g/m
Sustainability Nachhaltigkeit	OEKO-TEX® STANDARD 100

Please note: colours may vary according to screen settings and printings. Bitte beachten Sie: Die Farben können je nach Bildschirmeinstellungen und Druck variieren.

kvadrat Reflect: Code _30



Beige 0204 (Code_01)



Cloud 0114 (Code_05)



Zinc 0154 (Code_03)



Coal 0174 (Code_04)

Amber Brown 0274 (Code_12)
NEWPine Grove 0994 (Code_16)
NEW

KVADRAT REFLECT - DESIGNED BY PATRICIA URQUIOLA

Reflect is a sophisticated twill weave upholstery textile designed by Patricia Urquiola and made from recycled polyester, with a natural expression and a particularly tactile touch. Unusual for a textile crafted from recycled fibres, Reflect has a particularly delicate and soft touch. The recycled polyester also offers excellent functional performance, and has been Greenguard-certified.

Reflect is available in six colours curated by blomus.

KVADRAT REFLECT - ENTWORFEN VON PATRICIA URQUIOLA

Reflect ist ein Polsterstoff mit raffinierter Körperbindung, das von Patricia Urquiola entworfen wurde und aus recyceltem Polyester besteht – für einen natürlichen Ausdruck und ein besonderes haptisches Gefühl. Ungewöhnlich für ein Textil, das aus recycelten Fasern hergestellt wird, fühlt sich Reflect besonders zart und weich an. Der recycelte Polyester bietet auch exzellente funktionale Leistungen und ist Greenguard-zertifiziert.

Reflect ist in sechs von blomus sorgfältig ausgewählten Farben erhältlich.

KVADRAT REFLECT

Price group | Preisgruppe 3

Available Colours Verfügbare Farben	Beige 0204, Cloud 0114, Zinc 0154, Coal 0174, Amber Brown 0274, Pine Grove 0994
Designer	Patricia Urquiola
Material	100% Post-consumer recycled Polyester 100% Post-consumer recyceltes Polyester
Abrasion resistance Scheuerfestigkeit	100.000 Martindale
Pilling	4 (ISO 1-5)
Colour light fastness Farb- und Lichtechtheit	5-7 (ISO 1-8)
Weight Gewicht	430 g/m
Sustainability Nachhaltigkeit	Greenguard Certification, Recycelte Inhalte

Please note: colours may vary according to screen settings and printings. Bitte beachten Sie: Die Farben können je nach Bildschirmstellungen und Druck variieren.

kvadrat Atlas: Code _40

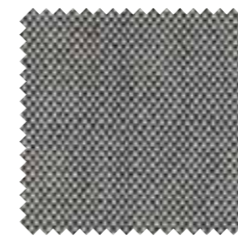

Cloud 0111 (Code_05)

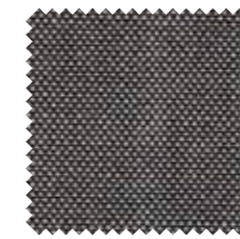

Taupe 0151 (Code_07)



Espresso 0361 (Code_08)

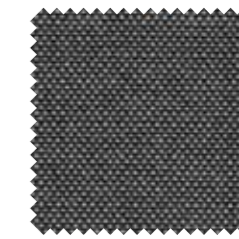

Coal 0161 (Code_04)

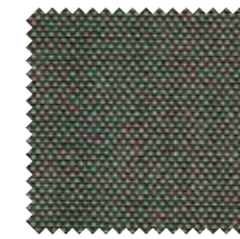
Amber Brown 0471 (Code_12)
NEWAgave Green 0931 (Code_14)
NEWPine Grove 0981 (Code_16)
NEW

KVADRAT ATLAS - DESIGNED BY MARGRETHE ODGAARD

Woollen upholstery textile Atlas is designed by Danish designer and colour expert Margrethe Odgaard. It was created to deliver a pioneering melange look that complements the existing melanges in the Kvadrat collection. This was achieved through a construction that unites two different-coloured yarns – each of which combines two colours – in the warp and the weft. With Atlas, unlike other melanges, the colours are not blended in the fibres. Instead, they are expressed, pattern-like, through the structure of the material. As a result, the textile offers exceptional colour intensity and intricate colour details. Atlas carries the EU Ecolabel and is Greenguard-certified.

Atlas is available in seven colours curated by blomus.

KVADRAT ATLAS - ENTWORFEN VON MARGRETHE ODGAARD

Der Polsterstoff Atlas aus Wolle wurde von der dänischen Designerin und Farbpertin Margrethe Odgaard entworfen. Er wurde entwickelt, um einen wegweisenden Melange-Look zu schaffen, der die bestehenden Melangen der kvadrat-Kollektion ergänzt. Dies wurde durch eine Struktur erreicht, die zwei verschiedenfarbige Garne – die jeweils zwei Farben kombinieren – in Kett- und Schussfaden miteinander verbindet. Bei Atlas werden die Farben, im Gegensatz zu anderen Melangen, nicht in die Fasern gemischt. Stattdessen kommen sie musterartig durch die Struktur des Materials zum Ausdruck. Dadurch bietet das Textil eine außergewöhnliche Farbintensität und komplexe Farbdetails. Atlas trägt das EU-Ecolabel und ist Greenguard-zertifiziert.

Atlas ist in sieben von blomus sorgfältig ausgewählten Farben erhältlich.

KVADRAT ATLAS

Price group | Preisgruppe 4

Available Colours Verfügbare Farben	Cloud 0111, Taupe 0151, Espresso 0361, Coal 0161, Amber Brown 0471, Agave Green 0931, Pine Grove 0981
Designer	Margrethe Odgaard
Material	90% New Wool, worsted, 10% Nylon 90% Schurwolle, Kammgarn, 10% Nylon
Abrasion resistance Scheuerfestigkeit	100.000 Martindale
Pilling	4-5 (ISO 1-5)
Colour light fastness Farb- und Lichtechtheit	6-7 (ISO 1-8)
Weight Gewicht	400 g/m
Sustainability Nachhaltigkeit	Greenguard Certification, EU Ecolabel

Please note: colours may vary according to screen settings and printings. Bitte beachten Sie: Die Farben können je nach Bildschirmstellungen und Druck variieren.

kvadrat Re-Wool 2: Code _41



Shitake 0108 (Code_06)

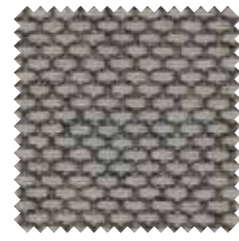

Taupe 0128 (Code_07)



Zinc 0158 (Code_03)



Espresso 0198 (Code_08)

Nomad 0218 (Code_09)
NEWBrandy Brown 0377 (Code_13)
NEWAgave Green 0977 (Code_14)
NEW

KVADRAT RE-WOOL 2 - DESIGNED BY MARGRETHE ODGAARD

Crafted using 45% recycled wool, Re-Wool 2 is a rich upholstery textile with a sustainable profile. The textile is partly made by reusing scraps from Kvadrat's yarn spinners in the UK. It was created by Danish designer and colour expert Margrethe Odgaard. Reminiscent of colourful stitchings on a darker background, Re-Wool 2 features exceptional depth of colour, creating a dynamic play on the textile's surface when applied to furniture. Re-Wool 2 carries the EU Ecolabel and is Greenguard-certified. Re-Wool 2 is available in seven colours curated by blomus.

KVADRAT RE-WOOL 2 - ENTWORFEN VON MARGRETHE ODGAARD

Re-Wool 2 wird zu 45 % aus recycelter Wolle hergestellt und ist ein reichhaltiges Textil mit einem nachhaltigen Profil. Das Textil wird zum Teil durch die Wiederverwendung von Garnresten der Spinnereien von kvadrat im Vereinigten Königreich hergestellt. Es wurde von der dänischen Designerin und Farbexpertin Margrethe Odgaard entworfen. Re-Wool 2 erinnert an farbenfrohe Stickereien auf dunklem Grund und zeichnet sich durch die außergewöhnliche Farbtiefe aus, die ein dynamisches Spiel auf der Oberfläche des Textils erzeugt, wenn es auf Möbeln angebracht wird. Re-Wool 2 trägt das EU-Ecolabel und ist Greenguard-zertifiziert. Re-Wool 2 ist in sieben von blomus sorgfältig ausgewählten Farben erhältlich.

KVADRAT RE-WOOL 2

Price group | Preisgruppe 4

Available Colours Verfügbare Farben	Shitake 0108, Taupe 0128, Zinc 0158, Espresso 0198, Nomad 0218, Brandy Brown 0377, Agave Green 0977
Designer	Margrethe Odgaard
Material	45% Recycled Wool 45% New Wool, worsted, 10% Nylon 45% Recycelte Wolle, 45% Schurwolle, Kammgarn, 10% Nylon
Abrasion resistance Scheuerfestigkeit	100.000 Martindale
Pilling	4 (ISO 1-5)
Colour light fastness Farb- und Lichtechtheit	5-7 (ISO 1-8)
Weight Gewicht	540 g/m
Sustainability Nachhaltigkeit	Greenguard Certification, EU Ecolabel

Please note: colours may vary according to screen settings and printings. Bitte beachten Sie: Die Farben können je nach Bildschirmstellungen und Druck variieren.

kvadrat Sahco/Ecriture: Code _50



Beige 0210 (Code_01)



Taupe 0270 (Code_07)

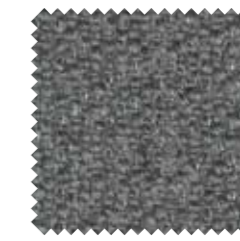

Zinc 0170 (Code_03)



Espresso 0380 (Code_08)

Nomad 0240 (Code_09)
NEWAmber Brown 0570 (Code_12)
NEWAgave Green 0970 (Code_14)
NEW

KVADRAT SAHCO/ECRITURE

A matt melange bouclé with an elegant sheen, Ecriture upholsters beautifully with an organic rich texture and a cosy comfortable feel. Made with a dobby loom, the fabric combines shiny, matt and chenille yarns to create a surface reminiscent of grains of rice with speckles from the shiny warp yarn. Ecriture has the Greenguard certification. Ecriture is available in seven colours curated by blomus.

KVADRAT SAHCO/ECRITURE

Ecriture ist ein mattes Melange-Bouclé mit elegantem Glanz, das mit einer organischen, reichhaltigen Textur und einem gemütlichen, komfortablen Gefühl schön polstert. Der mit einem Schafwebstuhl hergestellte Stoff vereint glänzende, matte und Chenille-Garne, so dass eine Oberfläche entsteht, die an Reiskörner mit Sprekeln aus dem glänzenden Kettgarn erinnert. Ecriture besitzt die Greenguard-Zertifizierung. Ecriture ist in sieben von blomus sorgfältig ausgewählten Farben erhältlich.

KVADRAT/SAHCO ECRITURE

Price group | Preisgruppe 5

Available Colours Verfügbare Farben	Beige 0210, Taupe 0270, Zinc 0170, Espresso 0380, Nomad 0240, Amber Brown 0570, Agave Green 0970
Designer	SAHCO
Material	40% Polyacryl, 27% Polyester, 18% Viscose, 9% Linen, 6% Cotton 40% Polyacryl, 27% Polyester, 18% Viskose, 9% Leinen, 6% Baumwolle
Abrasion resistance Scheuerfestigkeit	70.000 Martindale
Pilling	4-5 (ISO 1-5)
Colour light fastness Farb- und Lichtechtheit	5-6 (ISO 1-8)
Weight Gewicht	1035 g/m
Sustainability Nachhaltigkeit	Greenguard Certification

Please note: colours may vary according to screen settings and printings. Bitte beachten Sie: Die Farben können je nach Bildschirmstellungen und Druck variieren.

kvadrat Raf Simons/Vidar 4: Code _60

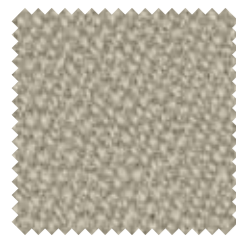

Beige 0146 (Code_01)

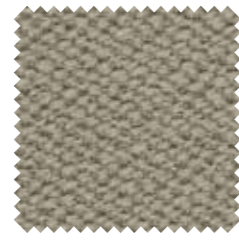

Shitake 0222 (Code_06)

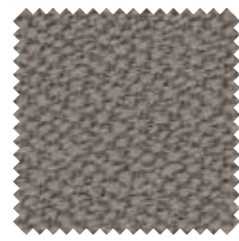

Taupe 0143 (Code_07)



Zinc 0152 (Code_03)

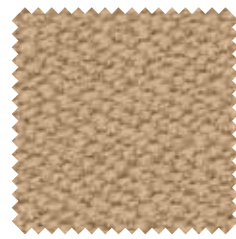

New Wheat 0323 (Code_11)

NEW



Amber Brown 0363 (Code_12)

NEW



Duck Green 0972 (Code_15)

NEW

KVADRAT VIDAR 4 - DESIGNED BY FANNY ARONSEN / RAF SIMONS

Originally designed by Swedish textile designer Fanny Aronsen, Vidar 4 has been re-coloured by Belgian fashion designer Raf Simons. The gentle satin surface finish of the weave contrasts with the deep shadowy tones in the depths, adding a multifaceted richness to the intense colours in the range.

Tightly woven, without the irregularities of the other bouclé fabrics within this collection, Vidar 4 has an inviting texture, which variously recalls blackberries, orange peel, or the comforting close-knit texture of a favourite sweater. Vidar 4 has the Greenguard certification.

VIDAR 4 is available in seven colours curated by blomus.

KVADRAT VIDAR 4 - ENTWORFEN VON FANNY ARONSEN / RAF SIMONS

Ursprünglich von der schwedischen Textildesignerin Fanny Aronsen entworfen, wurde Vidar 4 vom belgischen Modedesigner Raf Simons mit neuen Farben versehen. Die sanfte, satinierte Oberfläche des Gewebes steht im Kontrast zu den kräftigen, schattigen Tönen in der Tiefe und verleiht den intensiven Farben in der Palette eine facettenreiche Fülle.

Eng gewebt, ohne die Unregelmäßigkeiten der anderen Bouclé-Stoffe dieser Kollektion, hat Vidar 4 eine einladende Textur, die an Brombeeren, Orangenschalen oder die angenehme, dichte Textur eines Lieblingspullovers erinnert. Vidar 4 besitzt die Greenguard-Zertifizierung.

VIDAR 4 ist in sieben von blomus sorgfältig ausgewählten Farben erhältlich.

KVADRAT RAF SIMONS/VIDAR 4

Price group | Preisgruppe 6

Available Colours Verfügbare Farben	Beige 0146, Shitake 0222, Taupe 0143, Zinc 0152, New Wheat 0323, Amber Brown 0363, Duck Green 0972
Designer	Raf Simons & Fanny Aronsen
Material	94% New Wool 6% Nylon 94% Schurwolle, 6% Nylon
Abrasion resistance Scheuerfestigkeit	100.000 Martindale
Pilling	4 (ISO 1-5)
Colour light fastness Farb- und Lichtechtheit	5-7 (ISO 1-8)
Weight Gewicht	770 g/m
Sustainability Nachhaltigkeit	Greenguard Certification

Please note: colours may vary according to screen settings and printings. Bitte beachten Sie: Die Farben können je nach Bildschirmstellungen und Druck variieren.

kvadrat Sahco/Moss: Code _62

NEW



Cloud 0005 (Code_05)



Shitake 0017 (Code_06)



Espresso 0014 (Code_08)



New Wheat 0022 (Code_11)



Brandy Brown 0012 (Code_13)



Agave Green 0001 (Code_14)

KVADRAT SAHCO/MOSS – DESIGNED BY VINCENT VAN DUYSSEN

Moss is the second design by Vincent van Duysen and impresses with its distinctive texture. The mixture of twisted yarn and chenille gives the fabric surface a textured structure with an appearance of movement and also creates a soft feel that adds a special dimension to the upholstered furniture. Moss is Greenguard Gold certified.

Moss is available in six colours curated by blomus.

KVADRAT SAHCO/MOSS – ENTWORFEN VON VINCENT VAN DUYSSEN

Moss ist bereits das zweite Design von Vincent van Duysen und überzeugt durch seine markante Textur. Die Mischung aus gezwirntem Garn und Chenille verleiht der Stoffoberfläche eine texturierte Struktur mit einem Anschein von Bewegung und erzeugt zudem einen weichen Griff, der den damit bezogenen Möbeln eine besondere Dimension verleiht. Moss ist Greenguard Gold zertifiziert.

Moss ist in sechs von blomus sorgfältig ausgewählten Farben erhältlich.

KVADRAT SAHCO/MOSS

Price group | Preisgruppe 6

Available Colours Verfügbare Farben	Cloud 0005, Shitake 0017, Espresso 0014, New Wheat 0022, Brandy Brown 0012, Agave Green 0001
Designer	Vincent van Duysen
Material	14% Polyacryl, 52% Cotton, 6% Linen, 3% Nylon, 3% Polyester, 22% Viscose 14% Polyacryl, 52% Baumwolle, 6% Leinen, 3% Nylon, 3% Polyester, 22% Viskose
Abrasion resistance Scheuerfestigkeit	50.000 Martindale
Pilling	4-5 (ISO 1-5)
Colour light fastness Farb- und Lichtechtheit	5-7 (ISO 1-8)
Weight Gewicht	920 g/m
Sustainability Nachhaltigkeit	Greenguard Certification, Greenguard Gold

Please note: colours may vary according to screen settings and printings. Bitte beachten Sie: Die Farben können je nach Bildschirmstellungen und Druck variieren.

